

推力球轴承

d 140-280mm-51332M

参数信息:

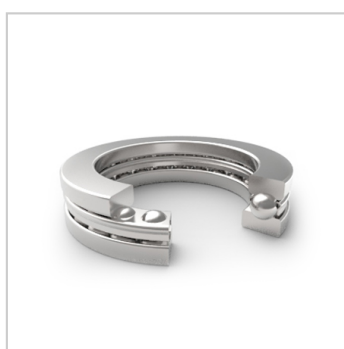
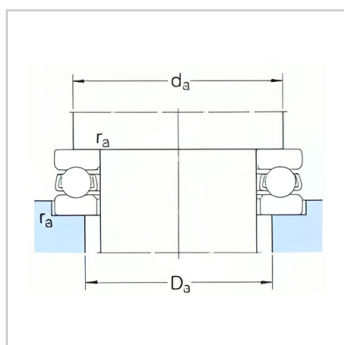
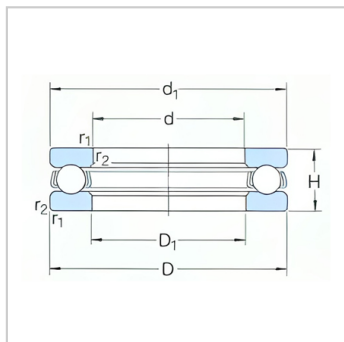

基本尺寸mm :

d :	160
D :	270
H :	87

基本额定负荷kN :

动态 C :	449
静态 Co :	1660
疲劳负荷极限 Pu :	41.5
最小负荷系数 A :	14

额定转速r/min :

参考转速 :	850
极限转速 :	1200
质量 kg :	21
型号 :	51332M

尺寸mm :

d :	160
d ~ :	265
D1 ~ :	164
r最小 :	3

挡肩及倒角尺寸mm
:

d 最小 :	225
Da 最大 :	205
r 最大 :	2.5

: