

球面滚子轴承

d1 125-170mm-23128CCK/W33+H3128

参数信息:

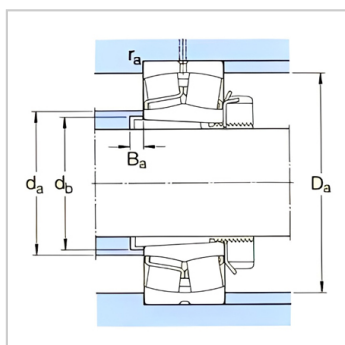
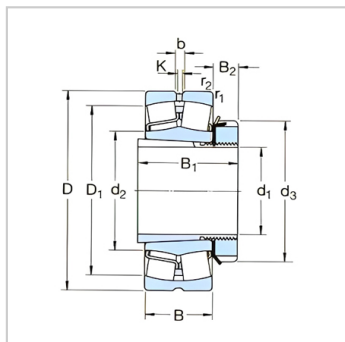

基本尺寸mm :

d :	125
D :	225
B :	68

基本额定负荷kN :

动态 C :	630
静态 Co :	900
疲劳负荷极限 Pu :	88

额定转速r/min :

参考转速 :	2200
极限转速 :	2800
质量轴承+紧定套 :	14.3

型号 :

轴承 :	23128CC K/W33
紧定套 :	H3128

尺寸mm :

d :	125
d ~ :	159
d :	180
D1 ~ :	197
B :	97
B :	24
b :	8.3
k :	4.5
r最小 :	2.1

挡肩及倒角尺寸mm

d最大 :	159
d最小 :	149

Da 最大 : 213

B 最小 : 8

r 最大 : 2

计算系数 :

e : 0.28

Y1 : 2.4

Y2 : 3.6

Yo : 2.5

: