

圆锥滚子轴承

面对面配置d 85-120mm-31319J2/DF

参数信息:

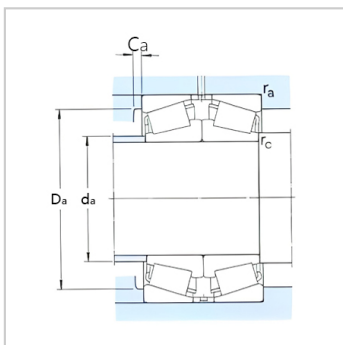
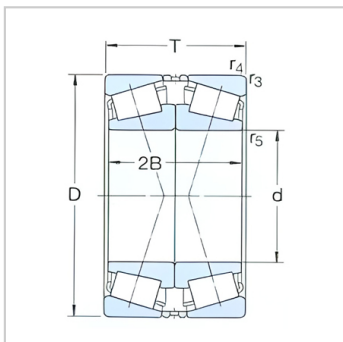

基本尺寸mm :

d :	95
D :	200
T :	99

基本额定负荷kN :

动态 C :	501
静态 Co :	710
疲劳负荷极限 Pu :	78

额定转速r/min :

参考转速 :	1800
极限转速 :	3400
质量 :	13
型号 :	31319J2/D F

尺寸mm :

d :	95
2B :	90
r 最小 :	3
r 最小 :	1

挡肩及倒角尺寸mm
:

d 最大 :	114
Da 最小 :	157
Da 最大 :	186
Ca 最小 :	5
r 最大 :	2.5
r 最大 :	1

计算系数 :

e :	0.83
Y1 :	0.81

Y2 :	1.2
Yo :	0.8

: